



# 中華民國106年全國大專校院運動會

## 一般組羽球參賽隊數及分配會內賽名額統計表

### 一、團體組參賽隊數及分配會內賽名額統計表：

區別		男生團體	女生團體
北區	參賽隊數	33 隊	13 隊
	分配比例	0.51%	0.48%
	會內賽名額	8 隊+1隊（地主名額）	8 隊+1隊（地主名額）
中區	參賽隊數	20 隊	7 隊
	分配比例	0.31%	0.26%
	會內賽名額	5 隊	4 隊
南區	參賽隊數	11 隊	7 隊
	分配比例	0.17%	0.26%
	會內賽名額	2 隊	4 隊
總計	參賽隊數	64 隊	27 隊
	會內賽名額	16 隊	16 隊

### 二、個人組參賽隊數及分配會內賽名額統計表：

區別		男生單打	女生單打	男生雙打	女生雙打	混合雙打
北區	參賽人數	109 人	57 人	64 組	47 組	49 組
	分配比例	0.51%	0.51%	0.47%	0.55%	0.57%
	會內賽名額	16 人	16 人	8 組	9 組	9 組
中區	參賽人數	53 人	28 人	35 組	22 組	23 組
	分配比例	0.25%	0.25%	0.26%	0.29%	0.27%
	會內賽名額	8 人	8 人	4 組	4 組	4 組
南區	參賽人數	51 人	26 人	38 組	16 組	14 組
	分配比例	0.24%	0.23%	0.28%	0.19%	0.16%
	會內賽名額	8 人	8 人	4 組	3 組	3 組
總計	參賽人數	213 人	111 人	137 組	85 組	86 組
	會內賽名額	32 人	32 人	16 組	16 組	16 組



# 中華民國106年全國大專校院運動會

## 北區羽球資格賽賽程表

日期	3月24日									
場數	團體賽：28 場					個人賽：127 場				
場地	(1)	(2)	(3)	(4)	(5)	(6)	(7)	(8)	(9)	(10)
08:00	男雙 一	男雙 二	男雙 三	男雙 四	男雙 五	男雙 六	男雙 七	男雙 八	男雙 九	男雙 十
08:30	男雙 十一	男雙 十二	男雙 十三	男雙 十四	男雙 十五	男雙 十六	男雙 十七	男雙 十八	男雙 十九	男雙 二十
09:00									男雙 二一	男雙 二二
09:30	男團 1-4	男團 2-3	男團 5-9	男團 6-8	男團 10-13	男團 11-12	男團 14-17	男團 15-16	男雙 二三	男雙 二四
10:00									男雙 二五	男雙 二六
10:30									男雙 二七	男雙 二八
11:00	男團 18-21	男團 19-20	男團 22-25	男團 23-24	男團 26-29	男團 27-28	男團 30-33	男團 31-32	男雙 二九	男雙 三十
11:30									男雙 三一	男雙 三二
12:00						女雙 四	女雙 六	女雙 八	女雙 十	女雙 十二
12:30	女團 1-2	女團 4-5	女團 6-7	女團 8-9	女團 11-12	女雙 十四	女雙 十六	女雙 十七	女雙 十九	女雙 二一
13:00						女雙 二三	女雙 二五	女雙 二七	女雙 二九	女雙 三一
13:30	男單 九七	男單 九八	男單 九九	男單一〇〇	男單一〇一	男單一〇二	男單一〇三	男單一〇四		
14:00	男單一〇五	男單一〇六	男單一〇七	男單一〇八	男單一〇九	男單一一〇	男單一一一	男單一二	男團 5-7	男團 8-9
14:30	女單 三三	女單 三四	女單 三五	女單 三六	女單 三七	女單 三八	女單 三九	女單 四十		
15:00	女單 四一	女單 四二	女單 四三	女單 四四	女單 四五	女單 四六	女單 四七	女單 四八		
15:30	男雙 三三	男雙 三四	男雙 三五	男雙 三六	男雙 三七	男雙 三八	男雙 三九	男雙 四十	男雙 四一	男雙 四二
16:00						男雙 四三	男雙 四四	男雙 四五	男雙 四六	男雙 四七
16:30	女團 2-3	女團 4-6	女團 5-7	女團 9-10	女團 12-13	男雙 四八	女雙 三三	女雙 三四	女雙 三五	女雙 三六
17:00						女雙 三七	女雙 三八	女雙 三九	女雙 四十	女雙 四一
17:30	女雙 四二	女雙 四三	女雙 四四	女雙 四五	女雙 四六	女雙 四七	女雙 四八			
18:00	混雙 三三	混雙 三四	混雙 三五	混雙 三六	混雙 三七	混雙 三八	混雙 三九	混雙 四十	混雙 四一	混雙 四二
18:30	混雙 四三	混雙 四四	混雙 四五	混雙 四六	混雙 四七	混雙 四八				

# 中華民國106年全國大專校院運動會

## 北區羽球資格賽賽程表

日期	3月25日									
場數	團體賽：25 場					個人賽：68 場				
場地	(1)	(2)	(3)	(4)	(5)	(6)	(7)	(8)	(9)	(10)
08:00	混雙 四九	混雙 五十	混雙 五一	混雙 五二	混雙 五三	混雙 五四	混雙 五五	混雙 五六		
08:30	女單 四九	女單 五十	女單 五一	女單 五二	女單 五三	女單 五四	女單 五五	女單 五六		
09:00	男團 一	男團 二	男團 三	男團 四	男團 五	男團 六	男團 七	男團 八		
09:30									混雙 五七	混雙 五八
10:00									混雙 五九	混雙 六十
10:30									混雙 六一	混雙 六二
11:00	女團 1-3	女團 4-7	女團 5-6	女團 8-10	女團 11-13			混雙 六三	混雙 六四	
11:30										
12:00										
12:30	男單 一一三	男單 一一四	男單 一一五	男單 一一六	男單 一一七	男單 一一八	男單 一一九	男單 一二〇		
13:00	女雙 四九	女雙 五十	女雙 五一	女雙 五二	女雙 五三	女雙 五四	女雙 五五	女雙 五六		
13:30	男雙 四九	男雙 五十	男雙 五一	男雙 五二	男雙 五三	男雙 五四	男雙 五五	男雙 五六		
14:00	男團 九	男團 十	男團 十一	男團 十二	男團 十三	男團 十四	男團 十五	男團 十六		
14:30										
15:00										
15:30										
16:00	女團 一	女團 二	女團 三	女團 四	男雙 五七	男雙 五八	男雙 五九	男雙 六十		
16:30					女雙 五七	女雙 五八	女雙 五九	女雙 六十		
17:00					女雙 六一	女雙 六二	女雙 六三	女雙 六四		
17:30					男單 一二一	男單 一二二	男單 一二三	男單 一二四		
18:00					女單 五七	女單 五八	女單 五九	女單 六十		

# 中華民國106年全國大專校院運動會

## 北區羽球資格賽賽程表

日期	3月26日									
場數	團體賽：19 場					個人賽：46 場				
場地	(1)	(2)	(3)	(4)	(5)	(6)	(7)	(8)	(9)	(10)
08:00	混雙 六五	混雙 六六	混雙 六七	混雙 六八	混雙 六九	混雙 七十				
08:40										
09:20	男團 十七	男團 十八	男團 十九	男團 二十	男團 二一	男團 二二				
10:00										
10:40					男雙 六一	男雙 六二	男雙 六三	男雙 六四	女雙 六五	
11:20	女團 五	女團 六	女團 七	女團 八	女雙 六六	女雙 六七	女雙 六八	女雙 六九	女雙 七十	
12:00					男單 一二五	男單 一二六	男單 一二七	男單 一二八		
12:40						女單 六一	女單 六二	女單 六三	女單 六四	
13:20	男團 二三	男團 二四	男團 二五	男團 二六	男團 二七	男雙 六五	女雙 六六	男雙 六七	男雙 六八	
14:00						女雙 七一	女雙 七二	女雙 七三	女雙 七四	
14:40					女雙 七五	男單 一二九	男單 一三十	男單 一三一	男單 一三二	
15:20	女團 九	女團 十	女團 十一	女團 十二		女單 六五	女單 六六	女單 六七	女單 六八	
16:00					混雙 七一	混雙 七二	混雙 七三	混雙 七四	混雙 七五	

1、北區一般男生組團體賽：33 隊，79 場，北區錄取前 8 名頒獎，取前 9 名參加會內賽。

男團體 預賽：採分 8 組循環，各組取二名進入決賽。

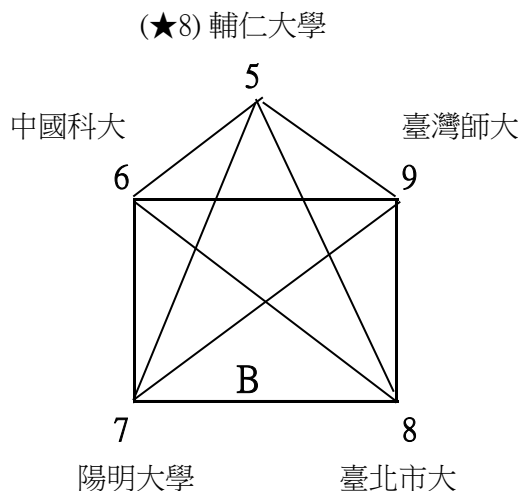
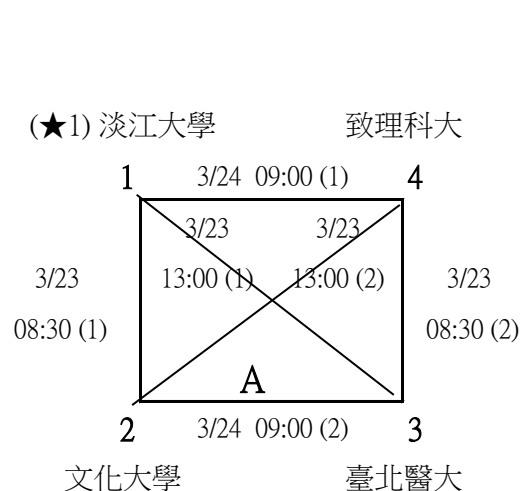

北區一般男生組團體賽 B組賽程表					
輪次	日期	時間	隊名	隊名	場地
1	3/23	08:30	6 - 9	7 - 8	(3) , (4)
2	3/23	13:00	5 - 8	6 - 7	(3) , (4)
3	3/23	16:30	5 - 6	7 - 9	(9) , (10)
4	3/24	09:00	5 - 9	6 - 8	(3) , (4)
5	3/24	13:30	5 - 7	8 - 9	(9) , (10)

北區一般男生組團體賽 B組積分表					
隊名	5 輔仁大學	6中國科大	7陽明大學	8臺北市大	9臺灣師大
5 輔仁大學					
6中國科大					
7陽明大學					
8臺北市大					
9臺灣師大					
積分					
名次					

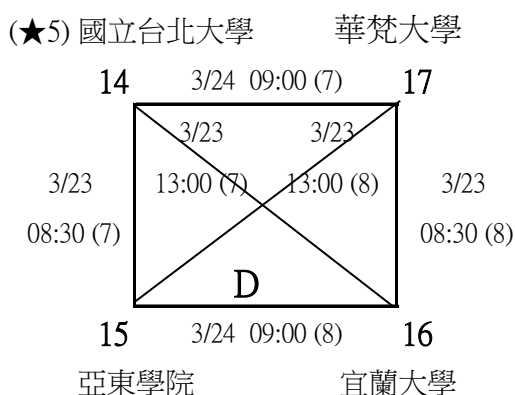
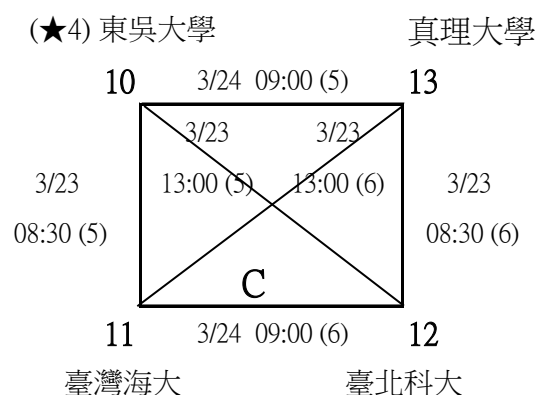

1、北區一般男生組團體賽：33 隊，79 場，北區錄取前 8 名頒獎，取前 9 名參加會內賽。

男團體 預賽：採分 8 組循環，各組取二名進入決賽。

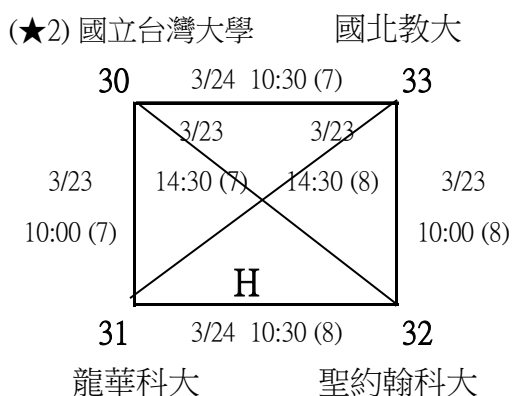
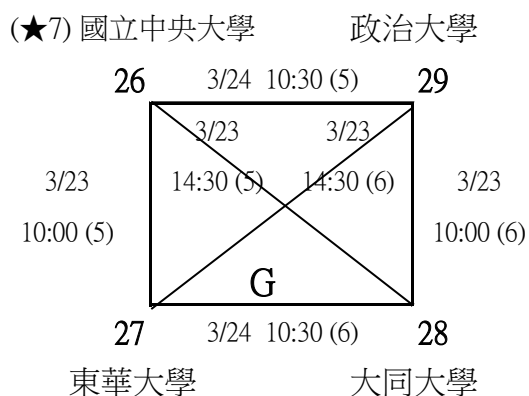
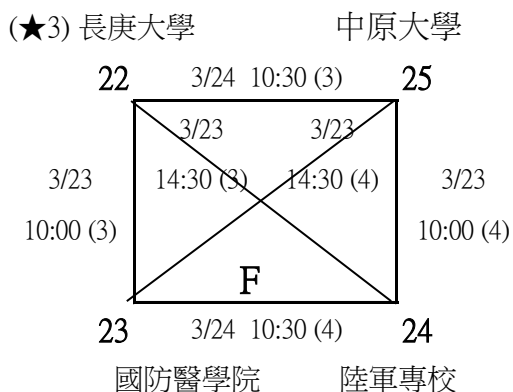
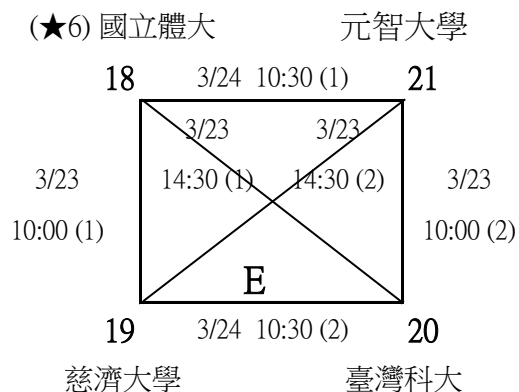

男團體 決賽：採單淘汰賽，分組第一名依序定位，分組第二名抽籤 (預賽同組重抽)。

可參加會內賽

：另外增加錄取第 9 名可參加會內賽。

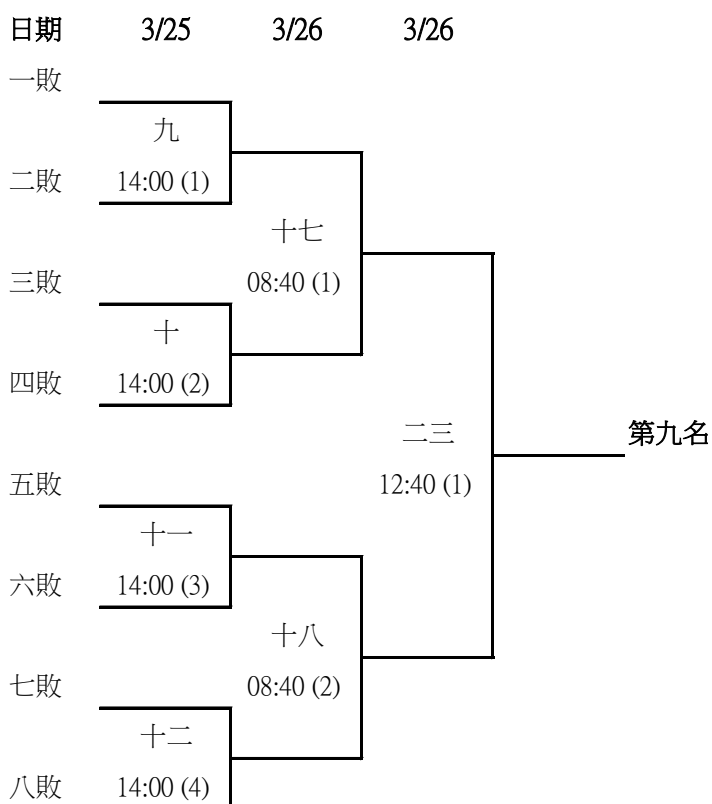



1、北區一般男生組團體賽：33 隊，79 場，北區錄取前 8 名頒獎，取前 9 名參加會內賽。

決賽：採單淘汰賽，分組第一名依序定位，分組第二名抽籤(預賽同組重抽)。

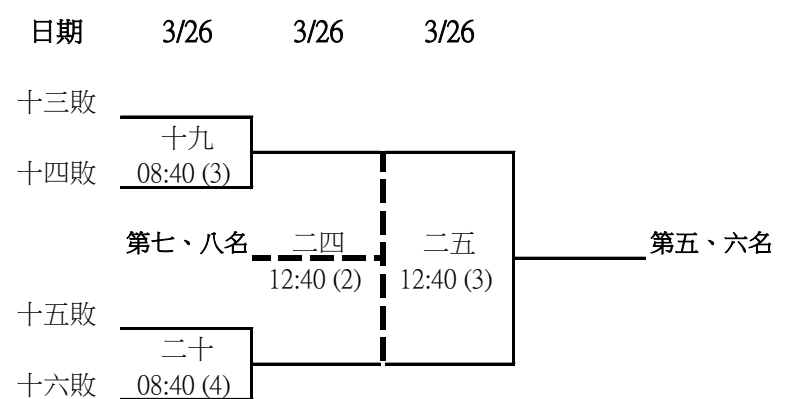
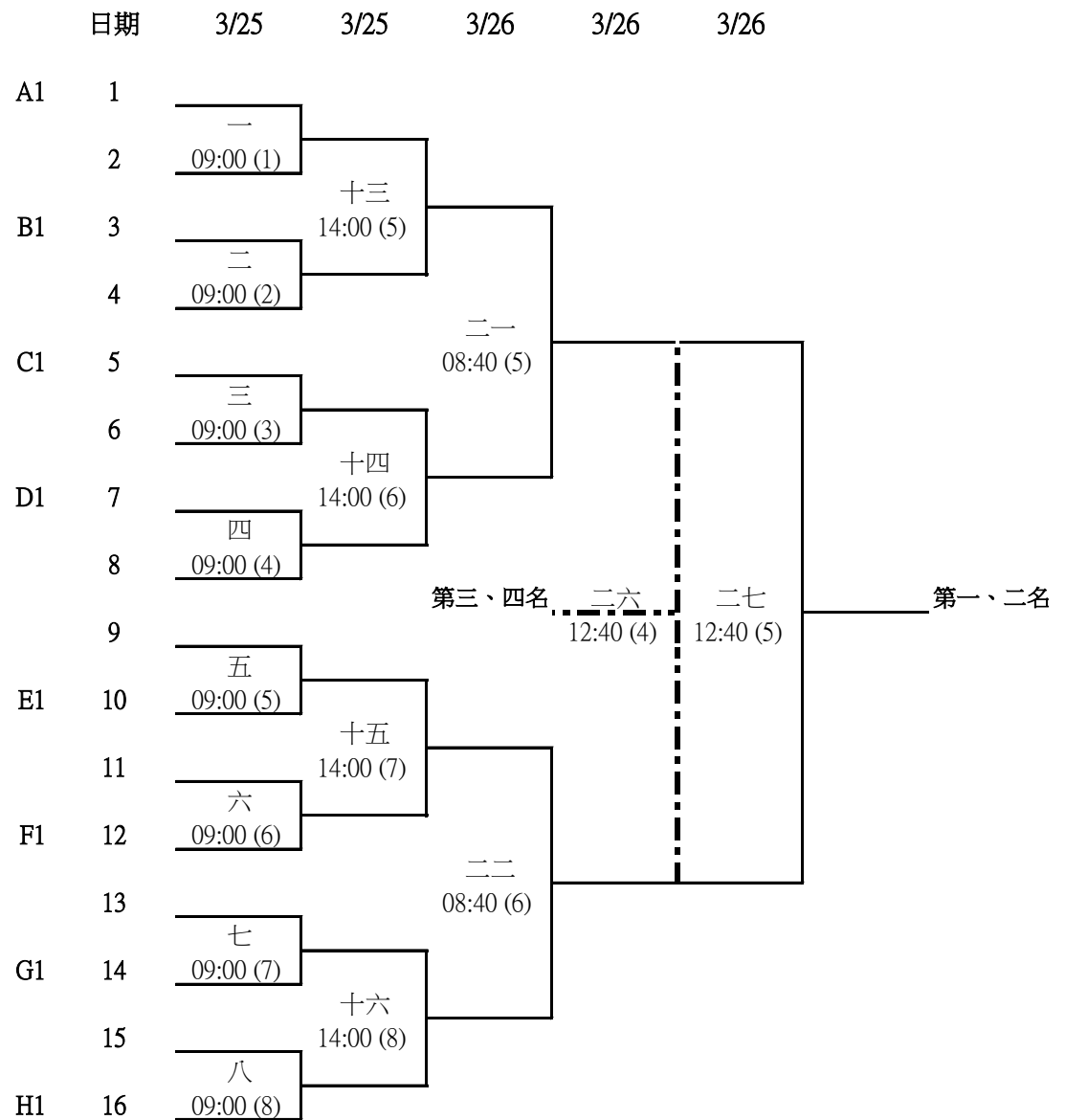

2、北區一般女生組團體賽：13 隊，27 場，北區錄取前 8 名頒獎，取前 8 名參加會內賽。

女團體 預賽：採分 4 組循環，各組取二名進入決賽。

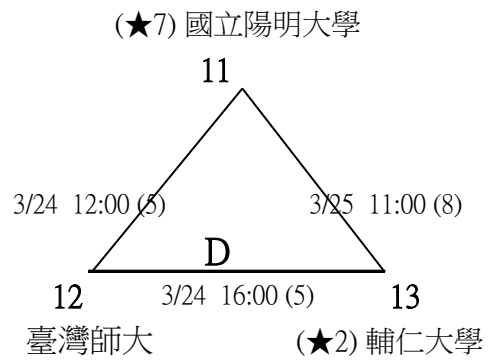
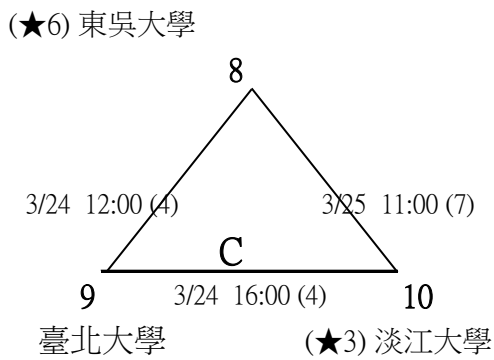
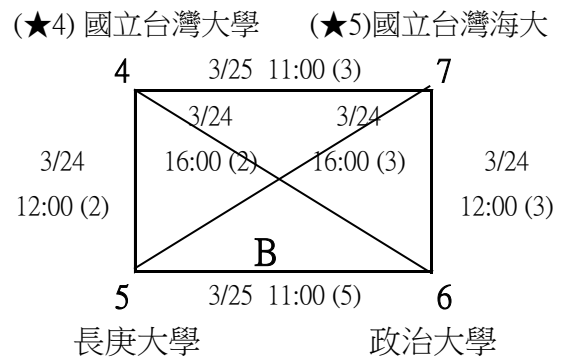
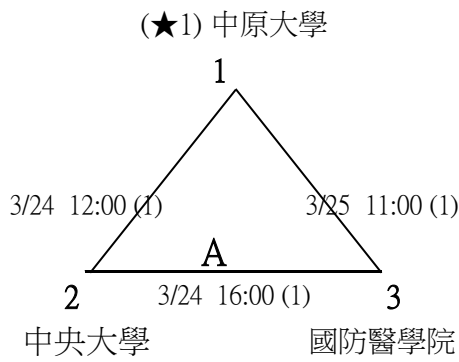

女團體 決賽：採單淘汰賽，分組第一名依序定位，分組第二名抽籤 (預賽同組重抽)。

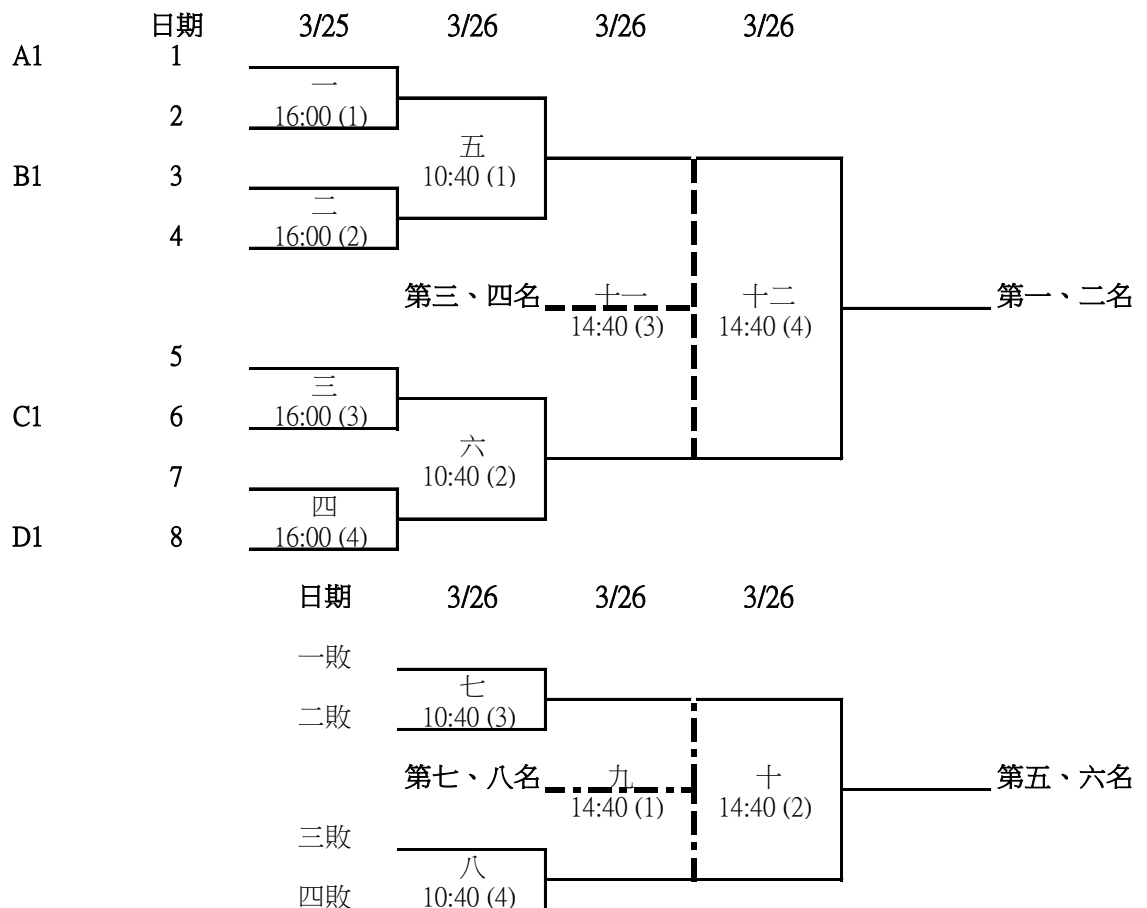

3、北區一般男生組單打：共 109人，113 場，北區錄取前 8 名頒獎，取前 16 名參加會內賽。

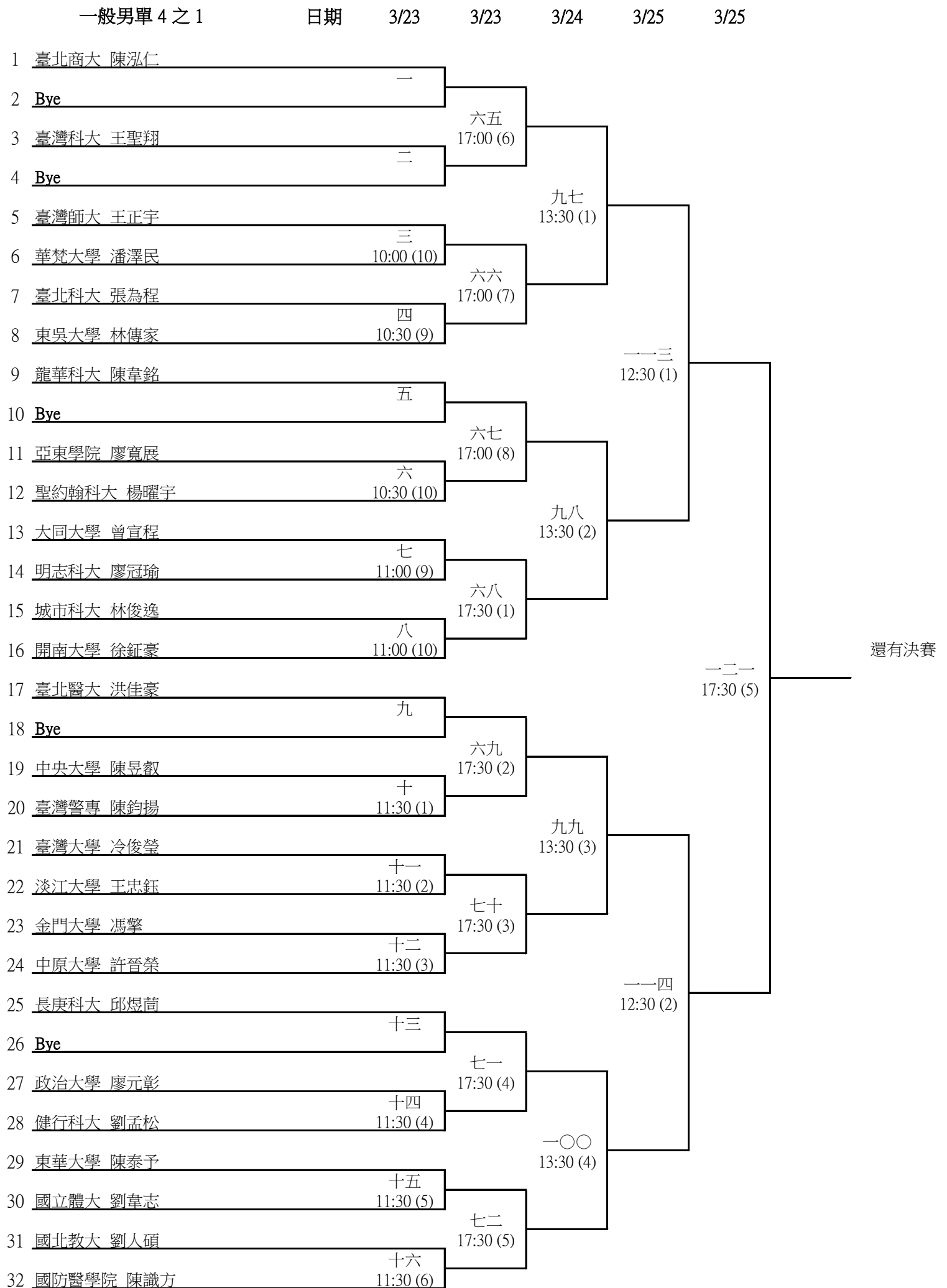

3、北區一般男生組單打：共 109人，113 場，北區錄取前 8 名頒獎，取前 16 名參加會內賽。

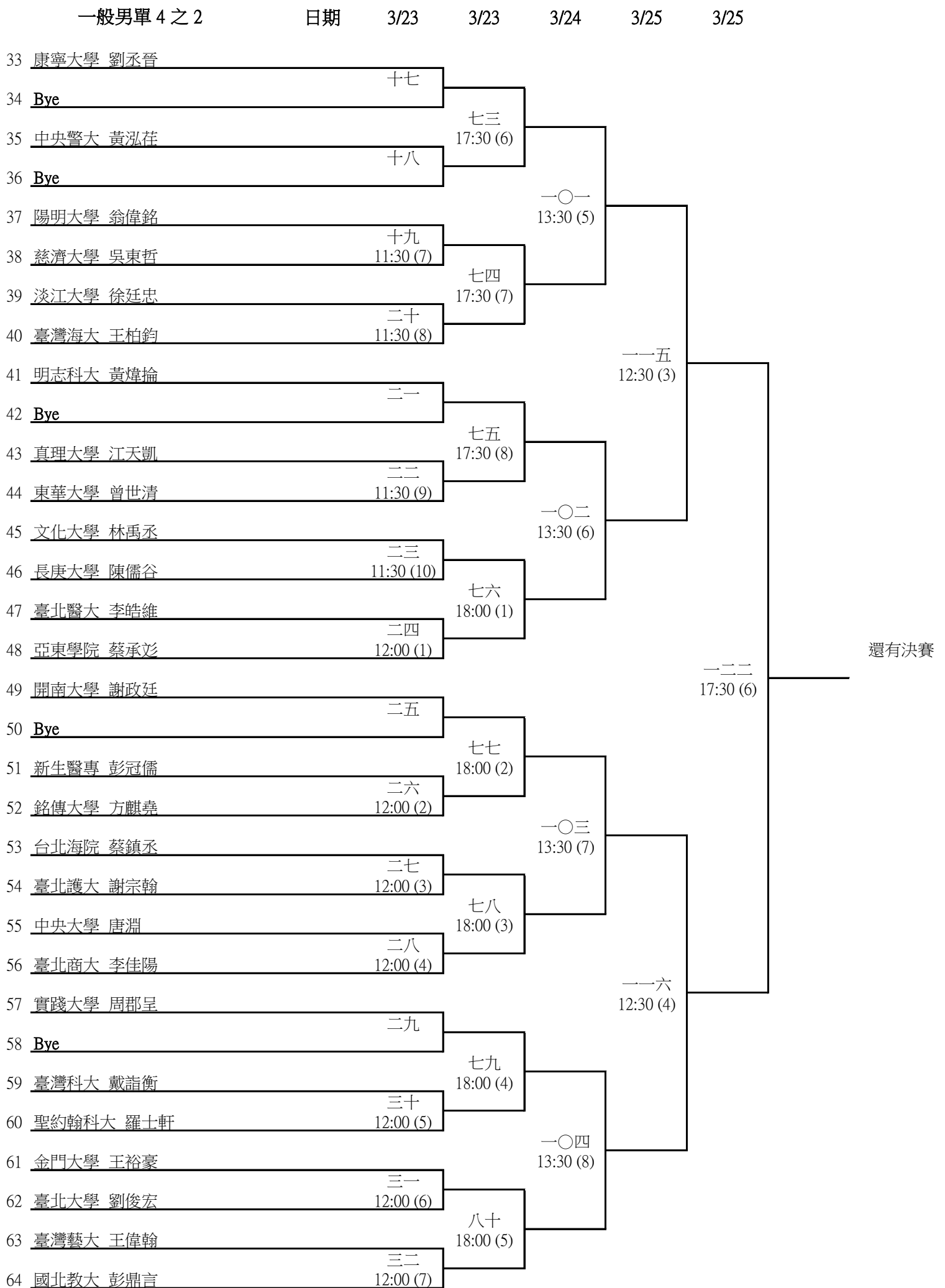

3、北區一般男生組單打：共 109人，113 場，北區錄取前 8 名頒獎，取前 16 名參加會內賽。

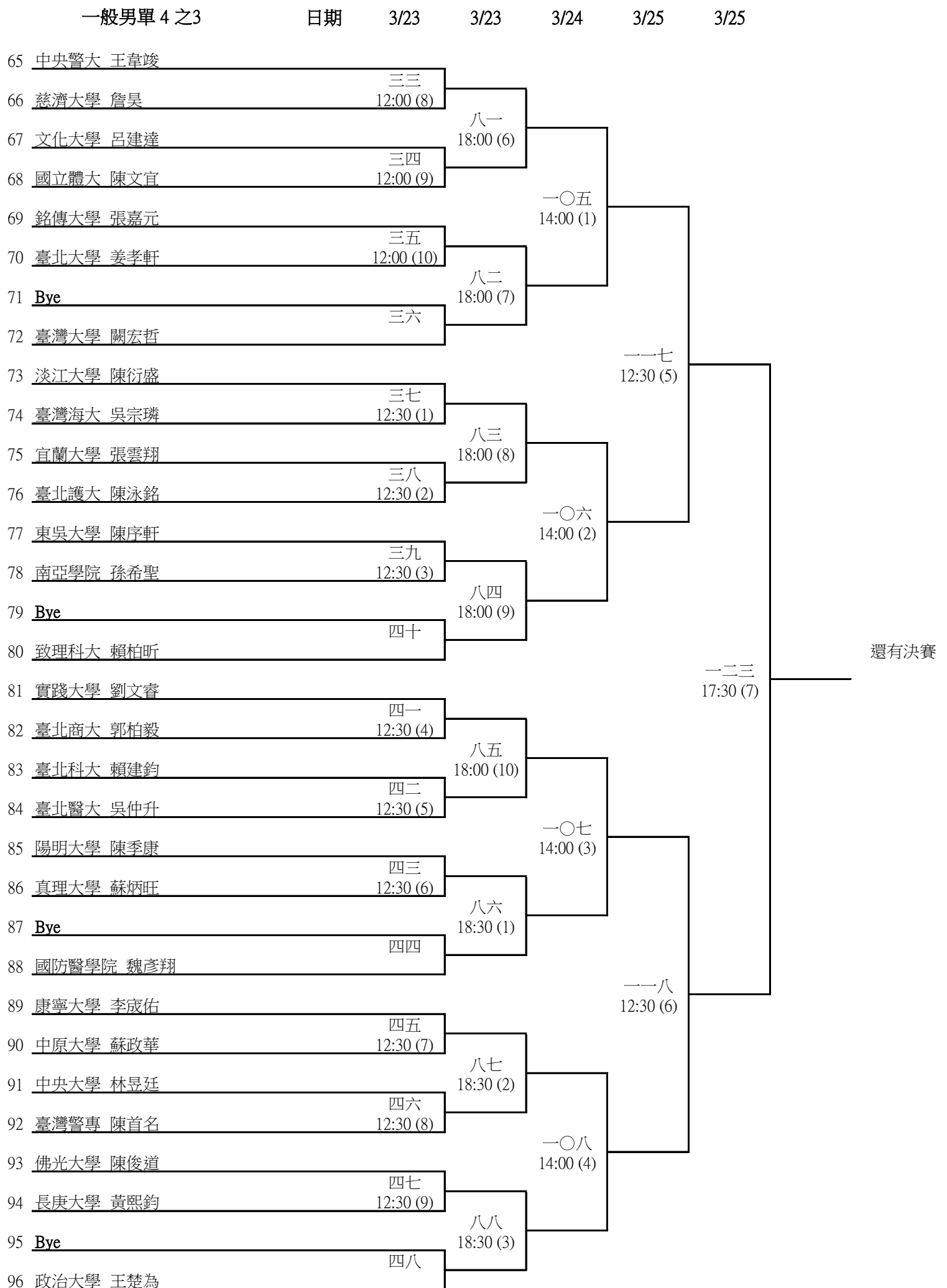

3、北區一般男生組單打：共 109人，113 場，北區錄取前 8 名頒獎，取前 16 名參加會內賽。

一般男單 4 之 4	日期	3/23	3/23	3/24	3/25	3/25
97 臺灣大學 黃丞逸		四九				
98 中原大學 阮柏燁		12:30 (10)				
99 臺灣海大 蕭允然		五十		八九 18:30 (4)		
100 臺灣科大 吳永禎		13:00 (9)				
101 慈濟大學 劉國葆		五一			一〇九 14:00 (5)	
102 亞東學院 黃柏崴		13:00 (10)		九十 18:30 (5)		
103 <b>Bye</b>		五二				
104 陽明大學 吳承翰						
105 新生醫專 施皓瀚		五三			一一九 12:30 (7)	
106 德明科大 李承遠		13:30 (9)		九一 18:30 (6)		
107 實踐大學 周昱翔		五四				
108 臺灣師大 黃國銘		13:30 (10)				
109 城市科大 黃鈺哲		五五			一一〇 14:00 (6)	
110 中央警大 朱紹甫		14:00 (9)		九二 18:30 (7)		
111 <b>Bye</b>		五六				
112 明志科大 柯致宇						
113 康寧大學 陳品銓		五七			一二四 17:30 (8)	
114 金門大學 陳羿廷		14:00 (10)		九三 18:30 (8)		
115 國北教大 蔡秉諺		五八				
116 臺灣警專 呂吉義		14:30 (9)				
117 政治大學 楊士東		五九			一一一 14:00 (7)	
118 臺北護大 張凱揚		14:30 (10)		九四 18:30 (9)		
119 <b>Bye</b>		六十				
120 銘傳大學 吳宇凡						
121 景文科大 周孟霖		六一			一二〇 12:30 (8)	
122 開南大學 方剛		15:00 (9)		九五 18:30 (10)		
123 長庚大學 吳承軒		六二				
124 聖約翰科大 李宗倫		15:00 (10)				
125 <b>Bye</b>		六三			一一二 14:00 (8)	
126 臺北大學 張育維				九六 19:00 (1)		
127 <b>Bye</b>		六四				
128 東華大學 黃翊丞						

還有決賽

3、北區一般男生組單打：共 109人，113 場，北區錄取前 8 名頒獎，取前 16 名參加會內賽。

一般男單可參加會內賽

：另外增加錄取第 9-16名可參加會內賽。

一一三敗 \_\_\_\_\_ 可參加會內賽

一一四敗 \_\_\_\_\_ 可參加會內賽

一一五敗 \_\_\_\_\_ 可參加會內賽

一一六敗 \_\_\_\_\_ 可參加會內賽

一一七敗 \_\_\_\_\_ 可參加會內賽

一一八敗 \_\_\_\_\_ 可參加會內賽

一一九敗 \_\_\_\_\_ 可參加會內賽

一二〇敗 \_\_\_\_\_ 可參加會內賽

一般男單 決賽

：錄取前 8名頒獎，並可參加會內賽。

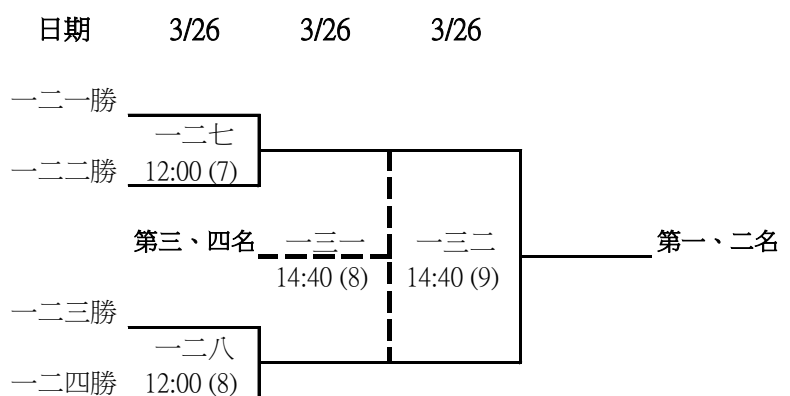
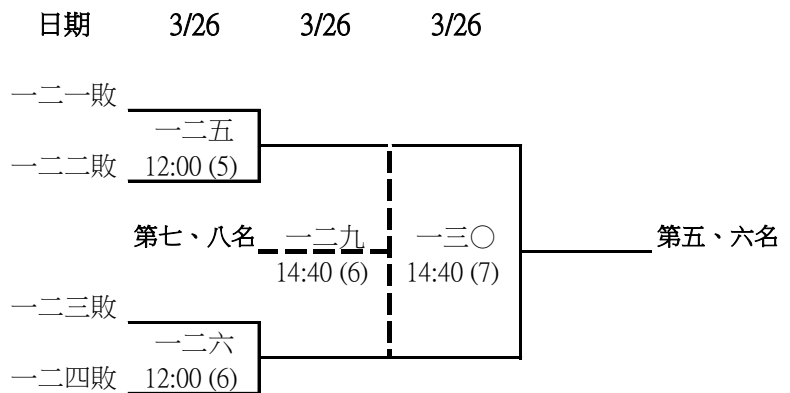





4、北區一般女生組單打：共 57人，61 場，錄取前 8 名頒獎，取前 16 名參加會內賽。

一般女單 2 之 2	日期	3/23	3/24	3/25	3/25	
33 王麒雅 / 實踐大學		十七				
34 黃裕萍 / 東華大學		16:30 (1)				
35 邱微瑄 / 臺北大學			四一 15:00 (1)			
36 廖凡瑄 / 臺灣海大		十八 16:30 (2)				
37 沈育慧 / 臺灣大學				五三 08:30 (5)		
38 蒲亭妤 / 文化大學		十九 16:30 (3)				
39 王莉婷 / 中央大學			四二 15:00 (2)			
40 陳亭妤 / 政治大學		二十 16:30 (4)				
41 蔡允璇 / 長庚科大					五九 18:00 (7)	還有決賽
42 謝郁秀 / 亞東學院		二一 16:30 (5)				
43 吳婷喻 / 銘傳大學			四三 15:00 (3)			
44 曾怡雯 / 華梵大學		二二 16:30 (6)				
45 蕭玉婷 / 新生醫專				五四 08:30 (6)		
46 劉韋欣 / 真理大學		二三 16:30 (7)				
47 <b>Bye</b>			四四 15:00 (4)			
★3 48 林宣佑 / 臺北醫大		二四				
49 夏玉庭 / 銘傳大學						
50 呂宛諭 / 臺北醫大		二五 16:30 (8)				
51 吳慧筠 / 大同大學			四五 15:00 (5)			
52 姚之璇 / 元智大學		二六 17:00 (1)				
53 廖竟歆 / 臺北護大				五五 08:30 (7)		
54 蔡欣蓉 / 慈濟大學		二七 17:00 (2)				
55 <b>Bye</b>			四六 15:00 (6)			
56 杜怡萱 / 實踐大學		二八				
57 黃鈺婷 / 致理科大					六十 18:00 (8)	還有決賽
58 陳姿羽 / 陽明大學		二九 17:00 (3)				
59 古覃美 / 國北教大			四七 15:00 (7)			
60 陳王慧 / 明志科大		三十 17:00 (4)				
61 籃子晴 / 臺北商大				五六 08:30 (8)		
62 陳妍廷 / 臺灣海大		三一 17:00 (5)				
63 <b>Bye</b>			四八 15:00 (8)			
★2 64 賴昀微 / 城市科大		三二				

4、北區一般女生組單打：共 57人，61 場，錄取前 8 名頒獎，取前 16 名參加會內賽。

一般女單可參加會內賽：另外增加錄取第 9-16名可參加會內賽。

四九敗 \_\_\_\_\_ 可參加會內賽

五十敗 \_\_\_\_\_ 可參加會內賽

五一敗 \_\_\_\_\_ 可參加會內賽

五二敗 \_\_\_\_\_ 可參加會內賽

五三敗 \_\_\_\_\_ 可參加會內賽

五四敗 \_\_\_\_\_ 可參加會內賽

五五敗 \_\_\_\_\_ 可參加會內賽

五六敗 \_\_\_\_\_ 可參加會內賽

一般女單 決賽：錄取前 8名頒獎，並可參加會內賽。

日期 3/26 3/26 3/26

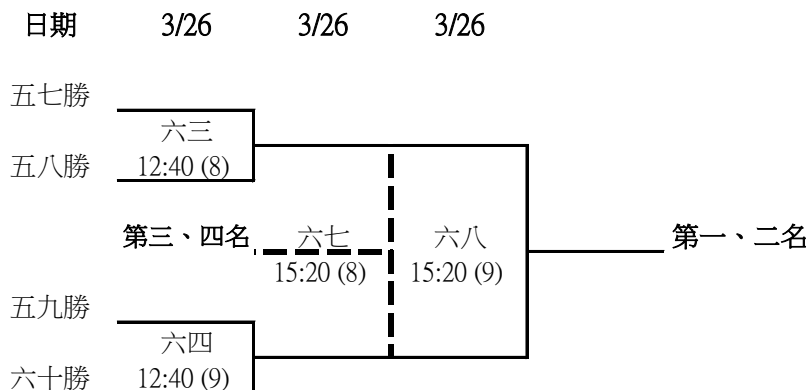
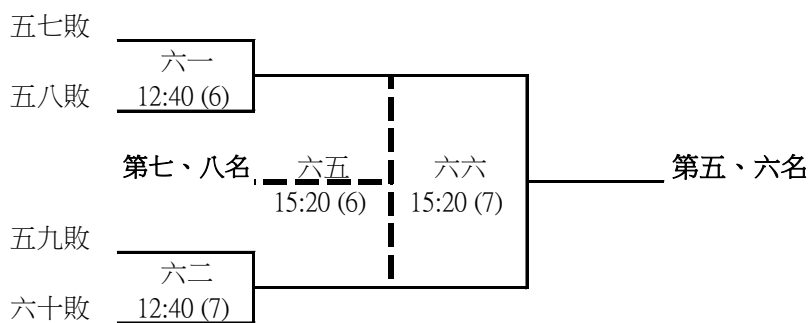

5、北區一般男生組雙打：共 64 組，68 場，錄取前 8 名頒獎，取前 8 名參加會內賽。

一般男雙 2-1	日期	3/24	3/24	3/25	3/25	
★1 1	詹前力/吳亭諭 慈濟大學	一				
2	劉文睿/時軒喆 實踐大學	08:00 (1)				
3	葉建宏/金陳廷 臺灣海大		三三 15:30 (1)			
4	柯致宇/廖冠瑜 明志科大	二 08:00 (2)				
5	戴詣衡/魏子傑 臺灣科大			四九 13:30 (1)		
6	黃柏崱/葛昌倫 亞東學院	三 08:00 (3)				
7	陳文宜/劉韋志 國立體大		三四 15:30 (2)			
8	呂浚瑋/陳首名 臺灣警專	四 08:00 (4)				
9	蘇盟傑/傅國書 臺北醫大				五七 16:00 (5)	還有決賽
10	劉韋宏/趙家駿 國防大學	五 08:00 (5)				
11	李奕佟/周孟霖 景文科大		三五 15:30 (3)			
12	陳品銓/李宥佑 康寧大學	六 08:00 (6)				
13	施皓瀚/林聖哲 新生醫專			五十 13:30 (2)		
14	陳泓仁/林顯榮 臺北商大	七 08:00 (7)				
15	劉致佑/曾傳偉 中央警大		三六 15:30 (4)			
16	林晉晟/潘睿茂 政治大學	八 08:00 (8)				
17	李宗霖/劉家豪 臺北科大					
18	林權竝/陳昱霖 長庚科大	九 08:00 (9)				
19	林禹丞/紀宗佑 文化大學		三七 15:30 (5)			
20	余東諺/蘇炳旺 真理大學	十 08:00 (10)				
21	陳威韶/莊秦雄 中原大學			五一 13:30 (3)		
22	黃丞逸/戴瑋辰 臺灣大學	十一 08:30 (1)				
23	李承遠/簡裕牲 德明科大		三八 15:30 (6)			
24	周伯謙/劉人碩 國北教大	十二 08:30 (2)				
25	李宗倫/楊曜宇 聖約翰科大				五八 16:00 (6)	還有決賽
26	葉衍早/賴鈺璋 東華大學	十三 08:30 (3)				
27	王忠鈺/賴元昱 淡江大學		三九 15:30 (7)			
28	林士傑/陳昶廷 銘傳大學	十四 08:30 (4)				
29	吳承恩/翁偉銘 陽明大學			五二 13:30 (4)		
30	婁師裴/王唯丞 臺北大學	十五 08:30 (5)				
31	蕭詠瑞/陳羿廷 金門大學		四十 15:30 (8)			
32	陳泳銘/林明東 臺北護大	十六 08:30 (6)				

5、北區一般男生組雙打：共 64 組，68 場，錄取前 8 名頒獎，取前 8 名參加會內賽。

一般男雙 2-2	日期	3/24	3/24	3/25	3/25	
33 陳識方/魏彥翔 國防醫學院		十七				
34 劉凱碩/連育賢 馬偕醫學院		08:30 (7)		四一		
35 徐廷忠/王文增 淡江大學				15:30 (9)		
36 黃威瀚/邱昱翔 臺灣海大		十八				
37 廖家緯/陳政宏 中原大學		08:30 (8)			五三	
38 張皓龔/李明樺 南亞學院		十九			13:30 (5)	
39 吳永禎/王聖翔 臺灣科大		08:30 (9)		四二		
40 陳季康/張稚鑫 陽明大學		二十		15:30 (10)		
41 蔡智捷/曾柏翔 華梵大學		08:30 (10)				五九
42 吳元博/楊嘉澂 長庚科大		二一				16:00 (7)
43 李皓維/邵奕齊 臺北醫大		09:00 (9)		四三		
44 盧偉哲/許翔偉 中央警大		二二		16:00 (6)		
45 許仁杰/黃靖 國防大學		09:00 (10)			五四	
46 周孝霖/汪奕杰 開南大學		二三			13:30 (6)	
47 蔡志旻/吳書丞 龍華科大		09:30 (9)		四四		
48 郭小弘/廖彥淮 臺北大學		二四		16:00 (7)		
49 林恩澤/彭冠儒 新生醫專		09:30 (10)				
50 王天寶/梁育豪 實踐大學		二五				
51 劉國葆/詹昊 慈濟大學		10:00 (9)		四五		
52 劉宸維/沈楚峰 銘傳大學		二六		16:00 (8)		
53 王裕豪/馮擎 金門大學		10:00 (10)			五五	
54 洪子翔/呂吉義 臺灣警專		二七			13:30 (7)	
55 鄭宇倫/陳緯俊 東吳大學		10:30 (9)		四六		
56 林宗緯/劉康平 政治大學		二八		16:00 (9)		
57 蘇俊郢/鍾憲緯 國立體大		10:30 (10)				六十
58 劉昱良/廖寬展 亞東學院		二九				16:00 (8)
59 邱子杰/林庭暉 東華大學		11:00 (9)		四七		
60 何政寬/王振宇 健行科大		三十		16:00 (10)		
61 呂逸威/柯彥宇 聖約翰科大		11:00 (10)			五六	
62 鄒宏明/賴群善 臺北商大		三一			13:30 (8)	
63 利井永幸/林宏憲 臺灣大學		11:30 (9)		四八		
64 徐智信/洪崑翊 醒吾科大		三二		16:30 (6)		
		11:30 (10)				

還有決賽

還有決賽

5、北區一般男生組雙打：共 64 組，68 場，錄取前 8 名頒獎，取前 8 名參加會內賽。

一般男雙 決賽

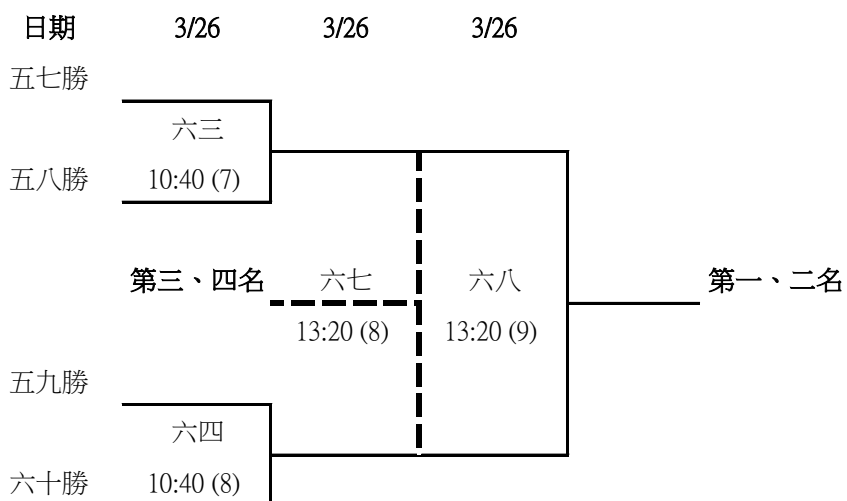
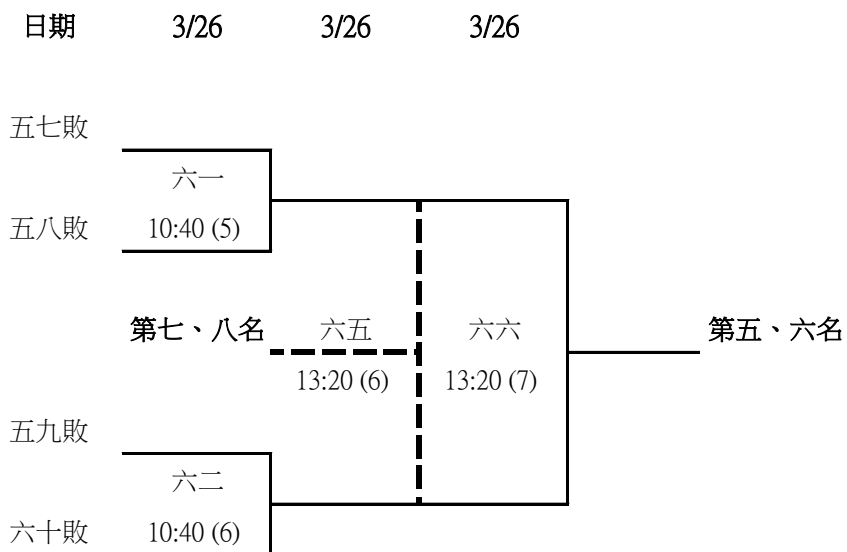

6、北區一般女生組雙打：共 47 組，58 場，錄取前 8 名頒獎，取前 9 名參加會內賽。

一般女雙 2 - 1		日期	3/24	3/24	3/25	3/25	
★1	1	呂宛諭/鄧又婕 臺北醫大	一				
	2	Bye					
	3	王頤萱/劉家淇 臺北護大	二		三三 16:30 (7)		
	4	Bye					
	5	戴燕圻/余舒涵 元智大學	三			四九 13:00 (1)	
	6	Bye					
	7	楊子瑩/周昕榆 實踐大學	四		三四 16:30 (8)		
	8	何婉寧/林宛筠 國北教大	四	12:00 (6)			
	9	蔡允璇/黃律莘 長庚科大	五				五七 16:30 (5)
	10	Bye					
	11	王欣桓/范嘉容 中原大學	六		三五 16:30 (9)		
	12	王心妤/郭美文 銘傳大學	六	12:00 (7)			
	13	黃意涵/盧思瑜 東吳大學	七			五十 13:00 (2)	
	14	Bye					
	15	鍾育倫/周恆玥 龍華科大	八		三六 16:30 (10)		
	16	宮培晴/吳嘉軒 臺北科大	八	12:00 (8)			
	17	黃子苓/陳映蓉 淡江大學	九				
	18	Bye					
	19	陳姿仔/邱湘鈞 臺北商大	十		三七 17:00 (6)		
	20	何巧鈴/陳姿羽 陽明大學	十	12:00 (9)			
	21	蘇佩諭/謝佩娟 亞東學院	十一			五一 13:00 (3)	
	22	Bye					
	23	李家瑜/江穎慧 慈濟大學	十二		三八 17:00 (7)		
	24	邱睿亭/高婉瑩 國防醫學院	十二	12:30 (10)			
	25	余滄琳/蕭玉婷 新生醫專	十三				五八 16:30 (6)
	26	Bye					
	27	何維真/陳鈺婷 真理大學	十四		三九 17:00 (8)		
	28	陳妍廷/陳昭如 臺灣海大	十四	12:30 (6)			
	29	林依蓉/李竹亭 東華大學	十五			五二 13:00 (4)	
	30	Bye					
	31	陳亭妤/黃家瑜 政治大學	十六		四十 17:00 (9)		
	32	魏子滄/陳宜蓉 馬偕專校	十六	12:30 (7)			

還有決賽

還有決賽

6、北區一般女生組雙打：共 47 組，58 場，錄取前 8 名頒獎，取前 9 名參加會內賽。

一般女雙 2 - 2	日期	3/24	3/24	3/25	3/25	
33 王麒雅/杜怡萱 實踐大學		十七				
34 林昀萱/王品云 銘傳大學		12:30 (8)				
35 <b>Bye</b>			四一			
36 楊敏伶/湯育潔 臺灣警專		十八		17:00 (10)		
37 梁崇妍/劉韋欣 真理大學					五三	
38 陳昱儒/呂依樺 臺北商大		十九			13:00 (5)	
39 <b>Bye</b>			四二			
40 陳品頻/許慈玲 龍華科大		二十		17:30 (1)		
41 陳亭伊/陸孟蕾 東華大學						五九
42 簡佳琳/張家瑜 臺北護大		二一			16:30 (7)	還有決賽
43 <b>Bye</b>		12:30 (10)				
44 駱澤婧/蔡欣蓉 慈濟大學		二二		四三		
45 林彥廷/黃華麗 長庚科大				17:30 (2)		
46 吳雨恬/施雅馨 新生醫專		二三			五四	
47 <b>Bye</b>		13:00 (6)			13:00 (6)	
48 陳雨萱/黃斯翎 臺灣師大		二四		四四		
49 楊佳蓉/陳佳利 德明科大				17:30 (3)		
50 張若凡/黃盈綺 臺北市大		二五				
51 <b>Bye</b>		13:00 (7)				
52 游芷晴/陳昱嫻 文化大學		二六		四五		
53 李翊君/王新語 臺灣海大				17:30 (4)		
54 黃韻璇/與那原美希 國北教大		二七			五五	
55 <b>Bye</b>		13:00 (8)			13:00 (7)	
56 張柔/古諭璇 臺北醫大		二八		四六		
57 陳沛容/黃蘭婷 淡江大學				17:30 (5)		
58 白芹怡/廖珮君 陸軍專校		二九				六十
59 <b>Bye</b>		13:00 (9)				16:30 (8)
60 陳禹安/呂鈺瑾 中原大學		三十		四七		還有決賽
61 郭又甄/胡嘉茵 元智大學				17:30 (6)		
62 謝郁秀/曾凡媛 亞東學院		三一			五六	
63 <b>Bye</b>		13:00 (10)			13:00 (8)	
64 蔡欣蓉/葉采瑄 臺灣大學		三二		四八		
				17:30 (7)		

6、北區一般女生組雙打：共 47 組，58 場，錄取前 8 名頒獎，取前 9 名參加會內賽。

可參加會內賽

：另外增加錄取第 9 名可參加會內賽。



一般女雙 決賽

：錄取前 8 名頒獎，並可參加會內賽。

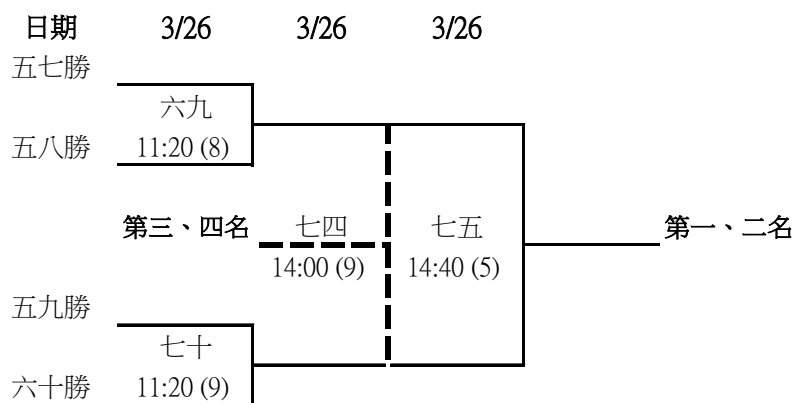
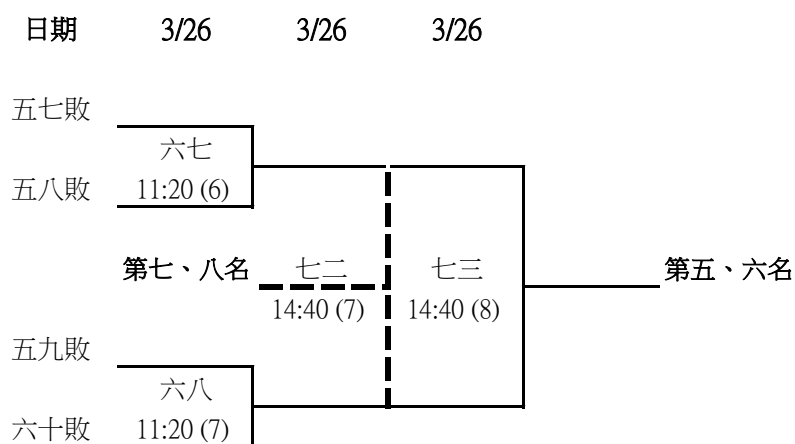



7、北區一般混合組雙打：共 49 組，60 場，錄取前 8 名頒獎，取前 9 名參加會內賽。

一般混雙 2 - 1	日期	3/23	3/24	3/25	3/25	
★1 1 林宣佑/邵奕齊 臺北醫大		一				
2 <b>Bye</b>						
3 賴群善/籃子晴 臺北商大		二				
4 田雨璇/林恩澤 新生醫專	08:00 (1)					
5 曾柏翔/陳姵廷 華梵大學		三				
6 <b>Bye</b>						
7 江天凱/陳鈺婷 真理大學		四				
8 紀宗佑/蒲亭妤 文化大學	08:00 (2)					
9 陳雨萱/黃國銘 臺灣師大		五				
10 <b>Bye</b>						
11 郭美文/蘇寬 銘傳大學		六				
12 徐鈺豪/黃怡瑄 開南大學	08:00 (3)					
13 周昕榆/王天寶 實踐大學		七				
14 <b>Bye</b>						
15 詹前力/江穎慧 慈濟大學		八				
16 吳承恩/楊宗琦 陽明大學	08:00 (4)					
17 廖竟歆/張凱揚 臺北護大		九				
18 <b>Bye</b>						
19 楊敏伶/呂浚瑋 臺灣警專		十				
20 黃子苓/王文增 淡江大學	08:00 (5)					
21 賴昀微/黃鈺哲 城市科大		十一				
22 <b>Bye</b>						
23 邱煜茵/黃律莘 長庚科大		十二				
24 戴瑋辰/沈育慧 臺灣大學	08:00 (6)					
25 陸孟蕾/邱子杰 東華大學		十三				
26 <b>Bye</b>						
27 葉建宏/廖凡瑄 臺灣海大		十四				
28 莊元/張嘉真 龍華科大	08:00 (7)					
29 黃靖媛/黃士庭 國防醫學院		十五				
30 <b>Bye</b>						
31 黃煒掄/陳王慧 明志科大		十六				
32 劉昱良/謝佩娟 亞東學院	08:00 (8)					

三三 18:00 (1)	三四 18:00 (2)	三五 18:00 (3)	三六 18:00 (4)	三七 18:00 (5)	三八 18:00 (6)	三九 18:00 (7)	四十 18:00 (8)
四九 08:00 (1)		五十 08:00 (2)		五一 08:00 (3)		五二 08:00 (4)	
五七 09:30 (9)				五八 09:30 (10)			
還有決賽				還有決賽			

7、北區一般混合組雙打：共 49 組，60 場，錄取前 8 名頒獎，取前 9 名參加會內賽。

一般混雙 2 - 2		日期	3/23	3/24	3/25	3/25	
33	蔡秉諺/古覃美 國北教大						
34	林筠筠/賴俊儒 銘傳大學	十七	08:00 (9)				
35	賴元昇/陳映蓉 淡江大學			四一	18:00 (9)		
36	黃華麗/陳政瑜 長庚科大	十八	08:00 (10)				
37	邱湘鈞/林顯榮 臺北商大					五三	08:00 (5)
38	曾宣程/吳慧筠 大同大學	十九	08:30 (9)				
39	Bye			四二	18:00 (10)		
40	蕭詠瑞/楊惟淳 金門大學	二十					
41	陳宜蓁/林俊逸 城市科大					五九	10:00 (9)
42	陳佳利/簡裕鈺 德明科大	二一	08:30 (10)				
43	Bye			四三	18:30 (1)		
44	曾凡媛/蔡承彰 亞東學院	二二					
45	傅國書/鄧又婕 臺北醫大					五四	08:00 (6)
46	吳宗璘/陳昭如 臺灣海大	二三	09:00 (9)				
47	Bye			四四	18:30 (2)		
★3	48 梁育豪/楊子瑩 實踐大學	二四					
49	郭培雅/潘澤民 華梵大學						
50	劉霽/陳雅禎 龍華科大	二五	09:00 (10)				
51	Bye			四五	18:30 (3)		
52	林照傑/葉采瑄 臺灣大學	二六					
53	何巧鈴/張稚鑫 陽明大學					五五	08:00 (7)
54	陳鈞揚/湯育潔 臺灣警專	二七	09:30 (9)				
55	Bye			四六	18:30 (4)		
56	余東諺/梁崇妍 真理大學	二八					
57	黃翊丞/陳柔安 東華大學					六十	10:00 (10)
58	王正宇/陳怡伶 臺灣師大	二九	09:30 (10)				
59	Bye			四七	18:30 (5)		
60	蔡念卉/呂建達 文化大學	三十					
61	林聖哲/施雅馨 新生醫專					五六	08:00 (8)
62	賴柏昕/黃鈺婷 致理科大	三一	10:00 (9)				
63	Bye			四八	18:30 (6)		
★2	64 李家瑜/吳亭諭 慈濟大學	三二					

還有決賽

還有決賽

7、北區一般混合組雙打：共 49 組，60 場，錄取前 8 名頒獎，取前 9 名參加會內賽。

可參加會內賽

：另外增加錄取第 9 名可參加會內賽。

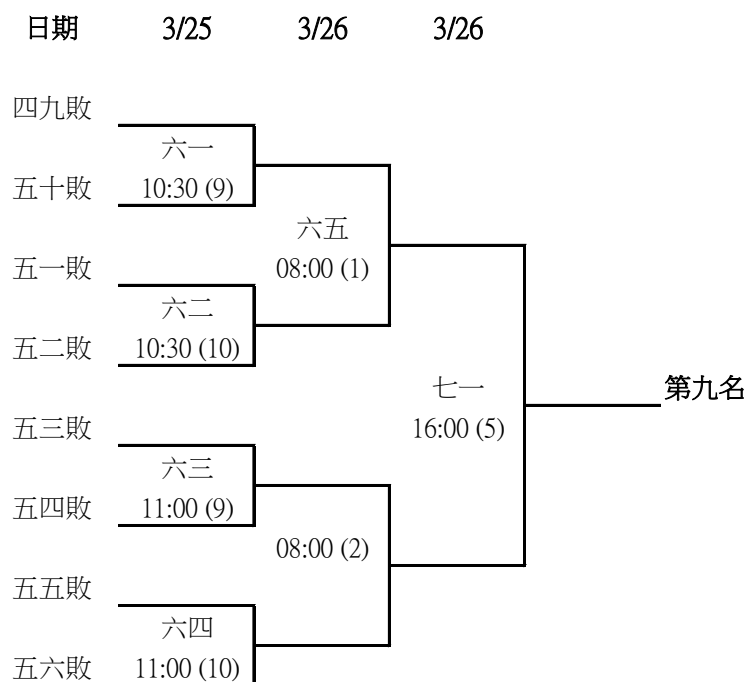

一般混雙 決賽

：錄取前 8 名頒獎，並可參加會內賽。

